

CANTER 6C18 4x4

GUIDA A SINISTRA

MODELLO / TIPO DI VEICOLO		6C18 4x4	
Tipo cabina / Posti		Comfort, singola / 3	
Modello		46911512	46911712
Codice modello FUSO		FGB71EL6SEUY	FGB71GL6SEUY
DIMENSIONI (MM)			
Passo		3415	3865
Lunghezza totale		5935	6685
Lunghezza cabina			1625
Larghezza totale			2098
Larghezza cabina			1995
Altezza totale		2475	2470
Carreggiata	Anteriore / posteriore		1665 / 1560
Altezza telaio (dietro chassis)		815	810
Distanza cabina da assale posteriore		2890	3340
Distanza cabina da fine telaio		4285	5035
Spazio massimo carrozzabile**		5005	5750
Larghezza telaio			750
Sbalzo anteriore			1130
Sbalzo posteriore		1395	1695
Distanza assale anteriore da inizio telaio			625
Distanza raccomandata cabina e sovrastruttura			100
PESI (KG)			
Tara in ordine di marcia*		2825	2845
	Anteriore* / Posteriore*	1860 / 965	1825 / 1020
Peso minimo del veicolo			2905
Massa max compl. / combinazione			6500 / 10000
Carico sugli assi*	Anteriore / posteriore	2800 / 5125	2800 / 5070
Carico rimorchiabile	frenato / non frenato		3500 / 750
Portata utile su telaio*		3675	3655
PRESTAZIONI CALCOLATE			
Velocità massima	km/h		130
Diametro di sterzata minimo (m)	tra i marciapiedi	13,5	15,1
	da parete a parete	14,9	16,5
ALTEZZA LIBERA DA TERRA E ANGOLI DI ATTACCO / USCITA			
Altezza minima da assali	Anteriore / posteriore		210 / 185
Angolo di attacco	Anteriore / posteriore		35° / 25°

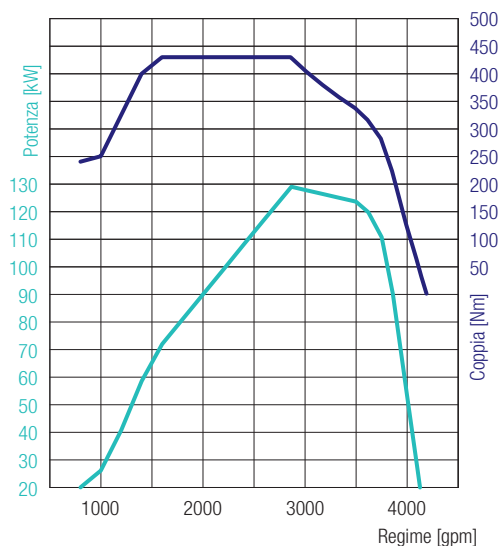

4P10 – 129 kW (175 CV)
 430 Nm a 1600 gpm
 129 kW a 2865 gpm

CANTER 6C18 4x4

GUIDA A SINISTRA

MOTORE (EURO VI)

Tipo	Diesel, 4 tempi, turbocompresso raffreddato ad acqua iniezione diretta con intercooler		
Numero cilindri	4 in linea		
Cilindrata	2998 cm ³		
Potenza massima	129 kW (175 CV) / 2865 gpm		
Coppia massima	430 Nm / 1600 gpm		
Filtro antiparticolato diesel	Ciclo di vita approssimativo 300000 km		
Alternatore	A.C. 12 V, 140 Amp		
Post-trattamento dei gas di scarico	SCR + DPF		
Presenza di forza (a richiesta)	Tipo	31 kW con flangia	31 kW connessione diretta pompa
	Coppia alla max potenza	196 Nm	
	Rapporti di trasmissione	1:0,644	1:0,638
	Giri presa forza max potenza	1500 gpm	

TRASMISSIONE

Cambio / trazione integrale	Tipo	Manuale, 5 marce avanti e 1 retromarcia	
	Rapporti cambio	5,494 - 3,193 - 1,689 - 1,000 - 0,723 - rev. 5,494	
	Ripartizione della forza 4x4	60 % ant. / 40 % post.	
Trasmissione al ponte	Rapporto	4,875	

TELAIO

Assale anteriore / posteriore	Modello	F200TW / R035T	
	Portata ant. / post.	2800 kg / 5000 kg (3415 mm)	2800 kg / 4940 kg (3865 mm)
Pneumatici		205/75R17.5C 124/122 M Gemellati posteriormente, resistenza al rotolamento ottimizzata	
Cerchi		17,5 x 6,00 - 127 - 9t - 6 bulloni	
Sterzo		Veicolo con guida a sinistra	
		Idroguida a circolazione di sfere, piantone telescopico, volante regolabile in inclinazione con bloccasterzo	
Freno	Freno di esercizio	Servofreno idraulico a depressione, a due circuiti, con valvola frenante in funzione del carico sulle ruote posteriori	
	Ant./Post.	Tamburo (320 x 75,2L) / tamburo (320 x 110)	
	Freno di stazionamento	Meccanico con comando a mano agente sull'albero di trasmissione	
	Freno ausiliario	Freno motore (50 kW)	
Sospensioni	Ant./Post.	Balestre semiellittiche con ammortizzatore e stabilizzatore	
Telaio	Tipo	Telaio a longheroni con rinforzi e traverse	
Capacità del serbatoio		100 litri	
Impianto elettrico – batterie		12 V (100 AH - 760 A(EN))	

* Il peso è riferito al veicolo base (serie europea, compresi liquido refrigerante, lubrificanti, il 90% di carburante, sigillante per pneumatici, attrezzi e 75 kg conducente) senza equipaggiamenti a richiesta. Il peso aumenta di conseguenza con ogni ulteriore equipaggiamento a richiesta. ** Valore massimo calcolato, da verificare sulla base dell'allestimento e dell'applicazione.
 Soggetto a cambiamento senza preavviso. Tutti i valori indicati sono approssimativi. Le illustrazioni possono contenere accessori o equipaggiamenti a richiesta non compresi nella dotazione di serie. Nella scheda dati possono figurare modelli e servizi non disponibili in alcuni paesi.

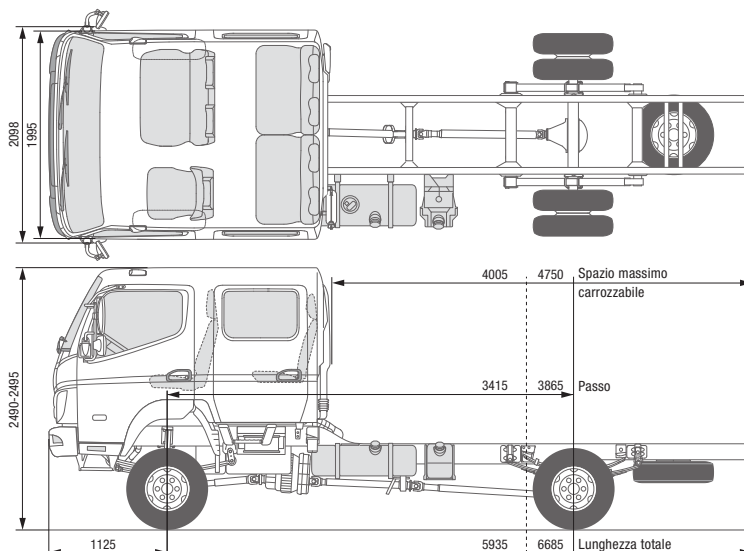

CANTER 6C18D 4x4

GUIDA A SINISTRA

MODELLO / TIPO DI VEICOLO

Tipo cabina / Posti

6C18D 4x4

Comfort, doppia / 7

Modello

46911514

46911714

Codice modello FUSO

FGB71EL6WEUY

FGB71GL6WEUY

DIMENSIONI (MM)

Passo		3415	3865
Lunghezza totale		5935	6685
Lunghezza cabina			2625
Larghezza totale			2098
Larghezza cabina			1995
Altezza totale		2495	2490
Carreggiata	Anteriore / posteriore		1665 / 1560
Altezza telaio (dietro chassis)			810
Distanza cabina da assale posteriore		1890	2340
Distanza cabina da fine telaio		3285	4035
Spazio massimo carrozzabile**		4005	4750
Larghezza telaio			750
Sbalzo anteriore			1130
Sbalzo posteriore		1395	1695
Distanza assale anteriore da inizio telaio			1625
Distanza raccomandata cabina e sovrastruttura			100

PESI (KG)

Tara in ordine di marcia*		3050	3065
	Anteriore* / Posteriore*	1930 / 1120	2035 / 1030
Peso minimo del veicolo			3105
Massa max compl. / combinazione			6500 / 10000
Carico sugli assi*	Anteriore / posteriore	2800 / 5125	2800 / 5070
Carico rimorchiabile	frenato / non frenato		3500 / 750
Portata utile su telaio*		3450	3435

PRESTAZIONI CALCOLATE

Velocità massima	km/h		130
Diametro di sterzata minimo (m)	tra i marciapiedi	13,5	15,1
	da parete a parete	14,9	16,5

ALTEZZA LIBERA DA TERRA E ANGOLI DI ATTACCO / USCITA

Altezza minima da assali	Anteriore / posteriore		210 / 185
Angolo di attacco	Anteriore / posteriore		35° / 25°

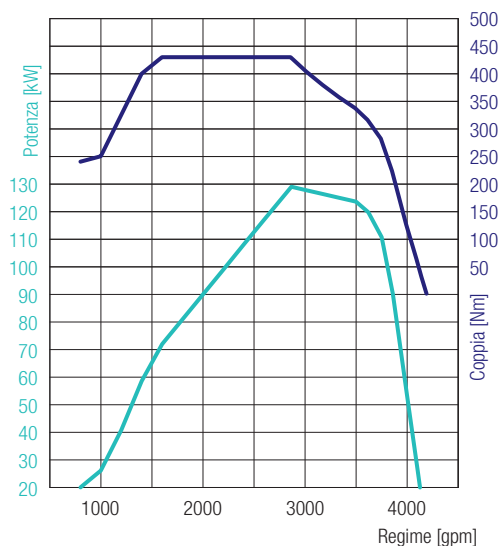
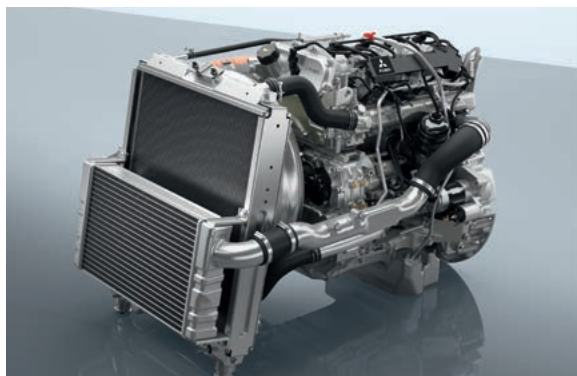

4P10 – 129 kW (175 CV)
 430 Nm a 1600 gpm
 129 kW a 2865 gpm

CANTER 6C18D 4x4 GUIDA A SINISTRA

MOTORE (EURO VI)

Tipo	Diesel, 4 tempi, turbocompresso raffreddato ad acqua iniezione diretta con intercooler		
Numero cilindri	4 in linea		
Cilindrata	2998 cm ³		
Potenza massima	129 kW (175 CV) / 2865 gpm		
Coppia massima	430 Nm / 1600 gpm		
Filtro antiparticolato diesel	Ciclo di vita approssimativo 300000 km		
Alternatore	A.C. 12 V, 140 Amp		
Post-trattamento dei gas di scarico	SCR + DPF		
Presenza di forza (a richiesta)	Tipo	31 kW con flangia	31 kW connessione diretta pompa
	Coppia alla max potenza	196 Nm	
	Rapporti di trasmissione	1:0,644	1:0,638
	Giri presa forza max potenza	1500 gpm	

TRASMISSIONE

Cambio / trazione integrale	Tipo	Manuale, 5 marce avanti e 1 retromarcia	
	Rapporti cambio	5,494 - 3,193 - 1,689 - 1,000 - 0,723 - rev. 5,494	
	Ripartizione della forza 4x4	60 % ant. / 40 % post.	
Trasmissione al ponte	Rapporto	4,875	

TELAIO

Assale anteriore / posteriore	Modello	F200TW / R035T	
	Portata ant. / post.	2800 kg / 5000 kg (3415 mm)	2800 kg / 5070 kg (3865 mm)
Pneumatici		205/75R17.5C 124/122 M Gemellati posteriormente, resistenza al rotolamento ottimizzata	
Cerchi		17,5 x 6,00 - 127 - 9t - 6 bulloni	
Sterzo		Veicolo con guida a sinistra	
		Idroguida a circolazione di sfere, piantone telescopico, volante regolabile in inclinazione con bloccasterzo	
Freno	Freno di esercizio	Servofreno idraulico a depressione, a due circuiti, con valvola frenante in funzione del carico sulle ruote posteriori	
	Ant./Post.	Tamburo (320 x 75,2L) / tamburo (320 x 110)	
	Freno di stazionamento	Meccanico con comando a mano agente sull'albero di trasmissione	
	Freno ausiliario	Freno motore (50 kW)	
Sospensioni	Ant./Post.	Balestre semiellittiche con ammortizzatore e stabilizzatore	
Telaio	Tipo	Telaio a longheroni con rinforzi e traverse	
Capacità del serbatoio		100 litri	
Impianto elettrico – batterie		12 V (100 AH - 760 A(EN))	

* Il peso è riferito al veicolo base (serie europea, compresi liquido refrigerante, lubrificanti, il 90% di carburante, sigillante per pneumatici, attrezzi e 75 kg conducente) senza equipaggiamenti a richiesta. Il peso aumenta di conseguenza con ogni ulteriore equipaggiamento a richiesta. ** Valore massimo calcolato, da verificare sulla base dell'allestimento e dell'applicazione.
 Soggetto a cambiamento senza preavviso. Tutti i valori indicati sono approssimativi. Le illustrazioni possono contenere accessori o equipaggiamenti a richiesta non compresi nella dotazione di serie. Nella scheda dati possono figurare modelli e servizi non disponibili in alcuni paesi.

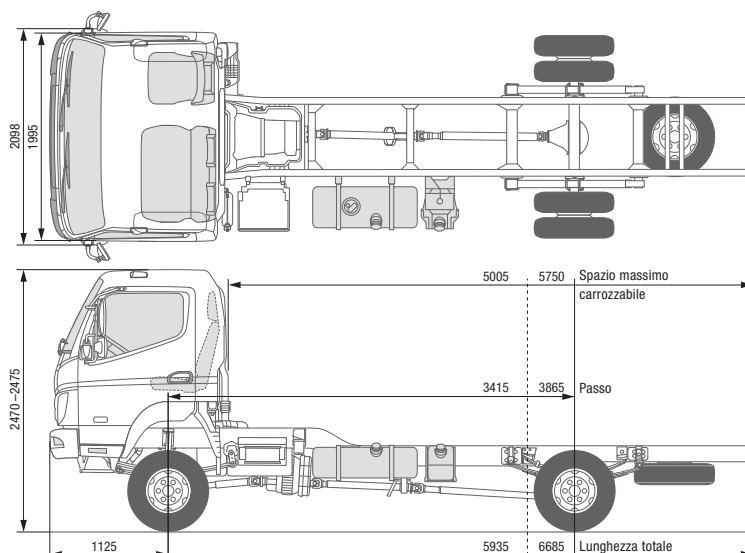

CANTER 6C18 4x4 GUIDA A DESTRA

MODELLO / TIPO DI VEICOLO

	6C18 4x4	
Tipo cabina / Posti	Comfort, singola / 3	
Modello	46911522	46911722
Codice modello FUSO	FGB71ER6SEUY	FGB71GR6SEUY

DIMENSIONI (MM)

Passo		3415	3865
Lunghezza totale		5935	6685
Lunghezza cabina			1625
Larghezza totale			2098
Larghezza cabina			1995
Altezza totale		2475	2470
Carreggiata	Anteriore / posteriore		1665 / 1560
Altezza telaio (dietro chassis)		815	810
Distanza cabina da assale posteriore		2890	3340
Distanza cabina da fine telaio		4285	5035
Spazio massimo carrozzabile**		5005	5750
Larghezza telaio			750
Sbalzo anteriore			1130
Sbalzo posteriore		1395	1695
Distanza assale anteriore da inizio telaio			625
Distanza raccomandata cabina e sovrastruttura			100

PESI (KG)

Tara in ordine di marcia*		2825	2845
	Anteriore* / Posteriore*	1860 / 965	1825 / 1020
Peso minimo del veicolo			2905
Massa max compl. / combinazione			6500 / 10000
Carico sugli assi*	Anteriore / posteriore	2800 / 5125	2800 / 5070
Carico rimorchiabile	frenato / non frenato		3500 / 750
Portata utile su telaio*		3675	3655

PRESTAZIONI CALCOLATE

Velocità massima	km/h		130
Diametro di sterzata minimo (m)	tra i marciapiedi	13,5	15,1
	da parete a parete	14,9	16,5

ALTEZZA LIBERA DA TERRA E ANGOLI DI ATTACCO / USCITA

Altezza minima da assali	Anteriore / posteriore		210 / 185
Angolo di attacco	Anteriore / posteriore		35° / 25°

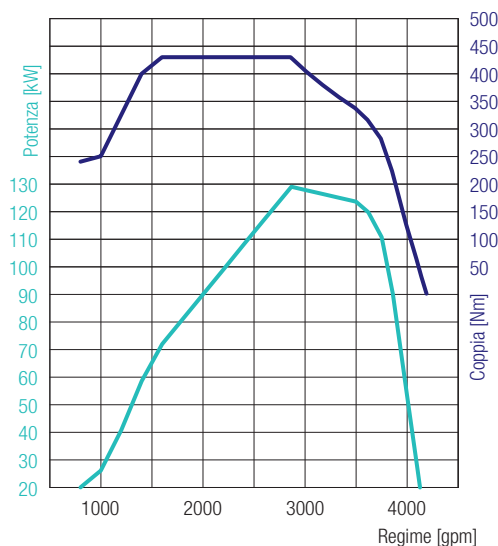

4P10 – 129 kW (175 CV)
 430 Nm a 1600 gpm
 129 kW a 2865 gpm

CANTER 6C18 4x4 GUIDA A DESTRA

MOTORE (EURO VI)

Tipo	Diesel, 4 tempi, turbocompresso raffreddato ad acqua iniezione diretta con intercooler		
Numero cilindri	4 in linea		
Cilindrata	2998 cm ³		
Potenza massima	129 kW (175 CV) / 2865 gpm		
Coppia massima	430 Nm / 1600 gpm		
Filtro antiparticolato diesel	Ciclo di vita approssimativo 300000 km		
Alternatore	A.C. 12 V, 140 Amp		
Post-trattamento dei gas di scarico	SCR + DPF		
Presenza di forza (a richiesta)	Tipo	31 kW con flangia	31 kW connessione diretta pompa
	Coppia alla max potenza	196 Nm	
	Rapporti di trasmissione	1:0,644	1:0,638
	Giri presa forza max potenza	1500 gpm	

TRASMISSIONE

Cambio / trazione integrale	Tipo	Manuale, 5 marce avanti e 1 retromarcia	
	Rapporti cambio	5,494 - 3,193 - 1,689 - 1,000 - 0,723 - rev. 5,494	
	Ripartizione della forza 4x4	60 % ant. / 40 % post.	
Trasmissione al ponte	Rapporto	4,875	

TELAIO

Assale anteriore / posteriore	Modello	F200TW / R035T	
	Portata ant. / post.	2800 kg / 5000 kg (3415 mm)	2800 kg / 5070 kg (3865 mm)
Pneumatici		205/75R17.5C 124/122 M Gemellati posteriormente, resistenza al rotolamento ottimizzata	
Cerchi		17,5 x 6,00 - 127 - 9t - 6 bulloni	
Sterzo		Veicolo con guida a destra	
		Idroguida a circolazione di sfere, piantone telescopico, volante regolabile in inclinazione con bloccasterzo	
Freno	Freno di esercizio	Servofreno idraulico a depressione, a due circuiti, con valvola frenante in funzione del carico sulle ruote posteriori	
	Ant./Post.	Tamburo (320 x 75,2L) / tamburo (320 x 110)	
	Freno di stazionamento	Meccanico con comando a mano agente sull'albero di trasmissione	
	Freno ausiliario	Freno motore (50 kW)	
Sospensioni	Ant./Post.	Balestre semiellittiche con ammortizzatore e stabilizzatore	
Telaio	Tipo	Telaio a longheroni con rinforzi e traverse	
Capacità del serbatoio		100 litri	
Impianto elettrico – batterie		12 V (100 AH - 760 A(EN))	

* Il peso è riferito al veicolo base (serie europea, compresi liquido refrigerante, lubrificanti, il 90% di carburante, sigillante per pneumatici, attrezzi e 75 kg conducente) senza equipaggiamenti a richiesta. Il peso aumenta di conseguenza con ogni ulteriore equipaggiamento a richiesta. ** Valore massimo calcolato, da verificare sulla base dell'allestimento e dell'applicazione.
 Soggetto a cambiamento senza preavviso. Tutti i valori indicati sono approssimativi. Le illustrazioni possono contenere accessori o equipaggiamenti a richiesta non compresi nella dotazione di serie. Nella scheda dati possono figurare modelli e servizi non disponibili in alcuni paesi.

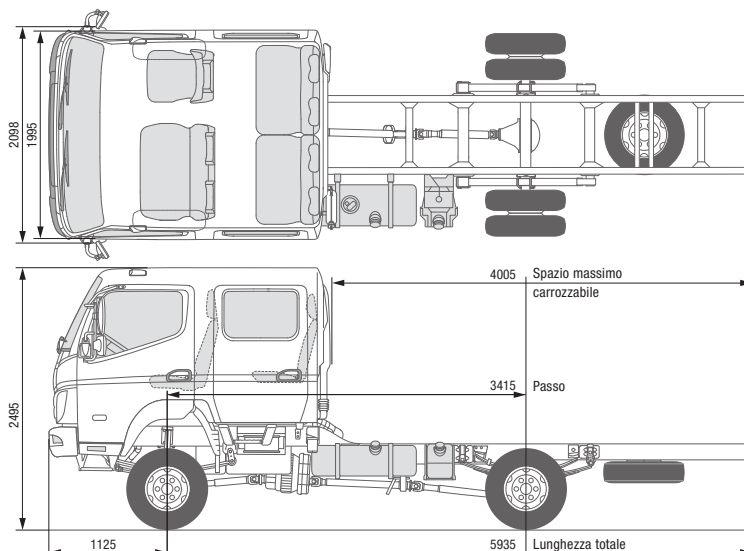

CANTER 6C18D 4x4 GUIDA A DESTRA

MODELLO / TIPO DI VEICOLO

Tipo cabina / Posti	Comfort, doppia / 7
Modello	46911524
Codice modello FUSO	FGB71ER6WEUY

DIMENSIONI (MM)

Passo		3415
Lunghezza totale		5935
Lunghezza cabina		2625
Larghezza totale		2098
Larghezza cabina		1995
Altezza totale		2495
Carreggiata	Anteriore / posteriore	1665 / 1560
Altezza telaio (dietro chassis)		810
Distanza cabina da assale posteriore		1890
Distanza cabina da fine telaio		3285
Spazio massimo carrozzabile**		4005
Larghezza telaio		750
Sbalzo anteriore		1130
Sbalzo posteriore		1395
Distanza assale anteriore da inizio telaio		1625
Distanza raccomandata cabina e sovrastruttura		100

PESI (KG)

Tara in ordine di marcia*		3050
	Anteriore* / Posteriore*	1930 / 1120
Peso minimo del veicolo		3105
Massa max compl. / combinazione		6500 / 10000
Carico sugli assi*	Anteriore / posteriore	2800 / 5125
Carico rimorchiabile	frenato / non frenato	3500 / 750
Portata utile su telaio*		3450

PRESTAZIONI CALCOLATE

Velocità massima	km/h	130
Diametro di sterzata minimo (m)	tra i marciapiedi	13,5
	da parete a parete	14,9

ALTEZZA LIBERA DA TERRA E ANGOLI DI ATTACCO / USCITA

Altezza minima da assali	Anteriore / posteriore	210 / 185
Angolo di attacco	Anteriore / posteriore	35° / 25°

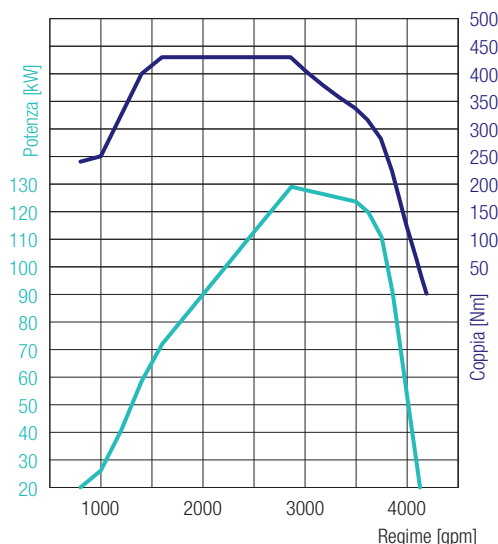

4P10 – 129 kW (175 CV)
 430 Nm a 1600 gpm
 129 kW a 2865 gpm

CANTER 6C18D 4x4 GUIDA A DESTRA

MOTORE (EURO VI)

Tipo	Diesel, 4 tempi, turbocompresso raffreddato ad acqua iniezione diretta con intercooler		
Numero cilindri	4 in linea		
Cilindrata	2998 cm ³		
Potenza massima	129 kW (175 CV) / 2865 gpm		
Coppia massima	430 Nm / 1600 gpm		
Filtro antiparticolato diesel	Ciclo di vita approssimativo 300000 km		
Alternatore	A.C. 12 V, 140 Amp		
Post-trattamento dei gas di scarico	SCR + DPF		
Presenza di forza (a richiesta)	Tipo	31 kW con flangia	31 kW connessione diretta pompa
	Coppia alla max potenza	196 Nm	
	Rapporti di trasmissione	1:0,644	1:0,638
	Giri presa forza max potenza	1500 gpm	

TRASMISSIONE

Cambio / trazione integrale	Tipo	Manuale, 5 marce avanti e 1 retromarcia	
	Rapporti cambio	5,494 - 3,193 - 1,689 - 1,000 - 0,723 - rev. 5,494	
	Ripartizione della forza 4x4	60 % ant. / 40 % post.	
Trasmissione al ponte	Rapporto	4,875	

TELAIO

Assale anteriore / posteriore	Modello	F200TW / R035T	
	Portata ant. / post.	2800 kg / 5000 kg	
Pneumatici		205/75R17.5C 124/122 M Gemellati posteriormente, resistenza al rotolamento ottimizzata	
Cerchi		17,5 x 6,00 - 127 - 9t - 6 bulloni	
Sterzo		Veicolo con guida a destra	
		Idroguida a circolazione di sfere, piantone telescopico, volante regolabile in inclinazione con bloccasterzo	
Freno	Freno di esercizio	Servofreno idraulico a depressione, a due circuiti, con valvola frenante in funzione del carico sulle ruote posteriori	
	Ant./Post.	Tamburo (320 x 75,2L) / tamburo (320 x 110)	
	Freno di stazionamento	Meccanico con comando a mano agente sull'albero di trasmissione	
	Freno ausiliario	Freno motore (50 kW)	
Sospensioni	Ant./Post.	Balestre semiellittiche con ammortizzatore e stabilizzatore	
Telaio	Tipo	Telaio a longheroni con rinforzi e traverse	
Capacità del serbatoio		100 litri	
Impianto elettrico – batterie		12 V (100 AH - 760 A(EN))	

* Il peso è riferito al veicolo base (serie europea, compresi liquido refrigerante, lubrificanti, il 90% di carburante, sigillante per pneumatici, attrezzi e 75 kg conducente) senza equipaggiamenti a richiesta. Il peso aumenta di conseguenza con ogni ulteriore equipaggiamento a richiesta. ** Valore massimo calcolato, da verificare sulla base dell'allestimento e dell'applicazione.
 Soggetto a cambiamento senza preavviso. Tutti i valori indicati sono approssimativi. Le illustrazioni possono contenere accessori o equipaggiamenti a richiesta non compresi nella dotazione di serie. Nella scheda dati possono figurare modelli e servizi non disponibili in alcuni paesi.